

DELTA

PREVENTION



SYSTÈME VSS Guide d'installation





- La surface où les poteaux et les contre-poids seront appuyés doit être exempte de tout débris et permettre une adhérence suffisante pour éviter le glissement du garde-corps et ainsi procurer un élément de sécurité efficace.

- Les garde-corps ne doivent pas servir d'ancrage pour les éléments anti-chute des ouvriers. Ils n'ont pas été conçus pour ce type de protection et ne supporteraient pas les charges encourues lors d'une chute.

PIÈCES

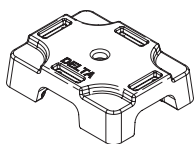

RUBCW

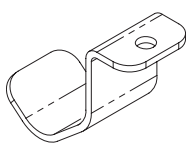

JCLIP



JCBOLT



JCWASHER



PLC

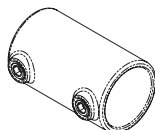

CL10



CL90

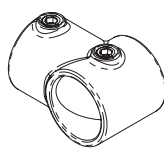

CL101



CL125



CL148

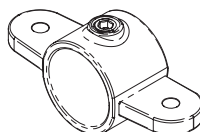

CL167

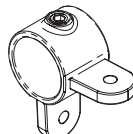

CL168

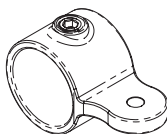

CL173

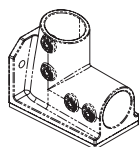

CL200

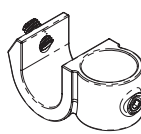

CL201

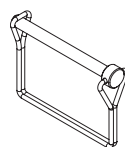

LOCKPIN

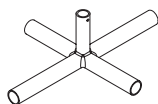

CKIT



CKITSL12



SLBOLT



SLNUT

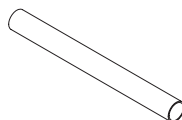

ALTUB18.5

PIÈCES (SUITE)

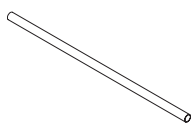

ALTUB55

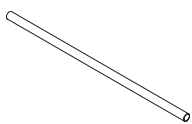

ALTUB75

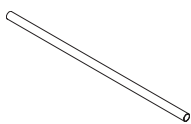

ALTUB240

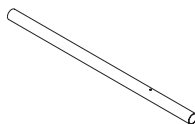

ALTUB35.75

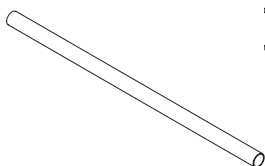

ALTUB42

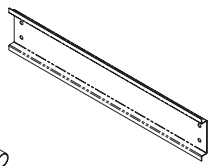

KP120

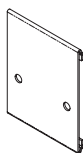

KPBR

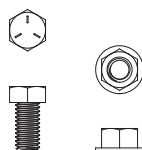

KPBOLT



KPNUT

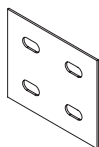

KPJB

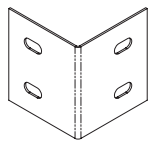

KPCB



YSW

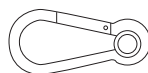

SNAPHOOK

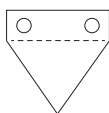

FLAG

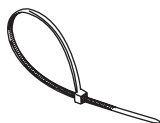

ATTSF

OUTILS



Perceuse à percussion à batterie (20V recomm.)



Douille $\frac{1}{16}$ "



Douille Allen #8



Ruban à mesurer



Niveau



Clé dynamométrique



Outil de coupe pour tuyaux



OPTIONNEL : douille $\frac{1}{16}$ " pour plaque coup de pied

ÉLÉMENTS DE PROTECTION



Casque



Lunettes



Bottes



Harnais

VSS CLASSIC



À NOTER

- Dans le cas d'une installation sur une toiture sans parapet, le garde-corps doit être installé à minimum 12" du rebord.
- Un coin suivant une section de plus de 8'8" doit mesurer 4'4" minimum
- Un coin indépendant doit avoir au minimum un côté de 4'4" et un côté de 8'8"

1

Disposez les bases CL200 selon les distances maximales suivantes pour assurer la conformité de l'installation. Ces distances peuvent être réduites en cas d'obstacles.

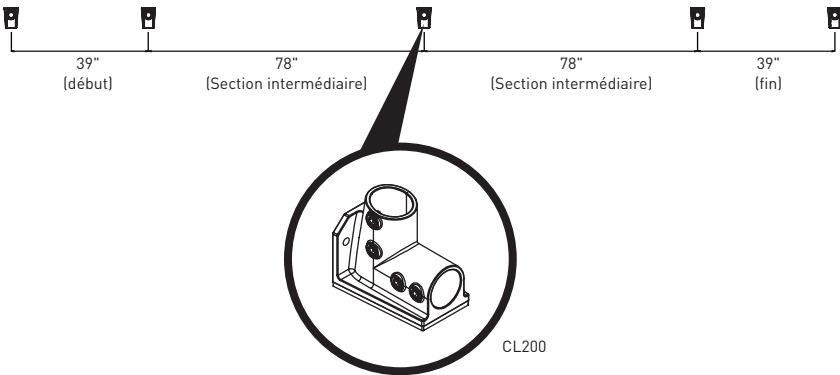

Note: pour un garde-corps de 10', référez-vous à la page 7.

2

Disposez les composants des DCS1, DCS2 et DCS3 vis-à-vis de leur base CL200 respective

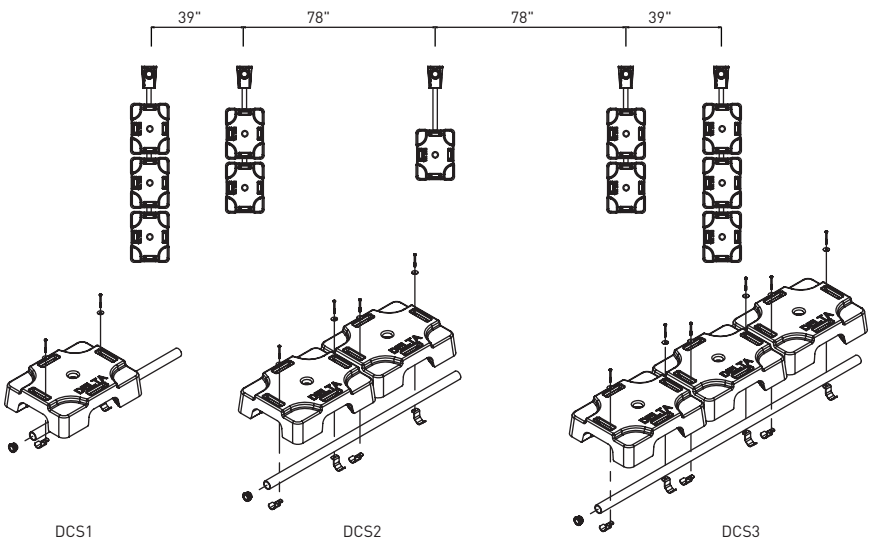

3

Assemblez chaque DCS1, DCS2 et DCS3 en serrant les JCBOLT avec la perceuse à percussion et la douille $\frac{7}{16}$ " jusqu'au point de compactage de la base DELTAMAX. Le bout du tuyau muni du bouchon de plastique PLC doit se trouver à l'opposé de la base CL200.

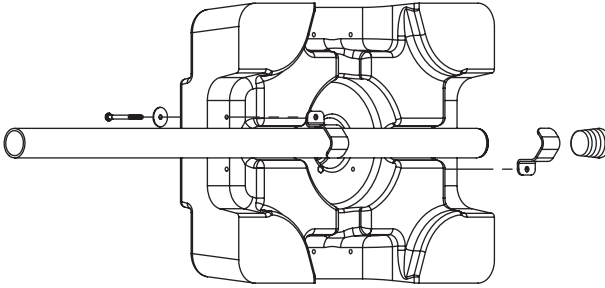

Astuce : placez la base DELTAMAX sur le côté pour fixer facilement le tuyau 1.9ALTUB42, 1.9ALTUB55 ou 1.9ALTUB75 à l'aide des JCLIP, des JCBOLT et du JCWASHER.

4

Insérez les assemblages DCS1, DCS2 et DCS3 dans leur base CL200 respective en laissant l'espace nécessaire pour pouvoir asseoir le poteau vertical VPS42 (étape 5) au fond de la base.

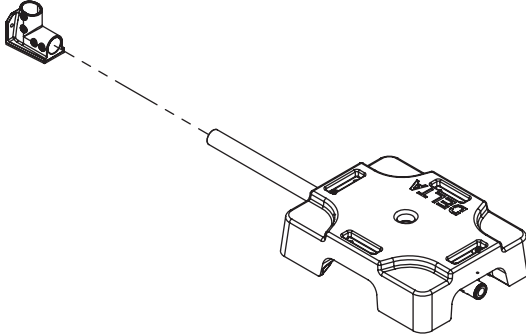

5

Insérez la partie supérieure du VPS42 dans chaque base CL200. Assurez-vous que le poteau vertical s'assoit au fond de la base et orientez les CL201 vers les contreponds. Serrez seulement les deux (2) vis de réglage *inférieures* de la base CL200 à 30 lb-pi.

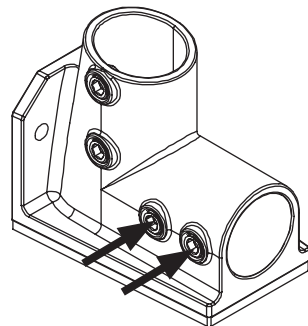
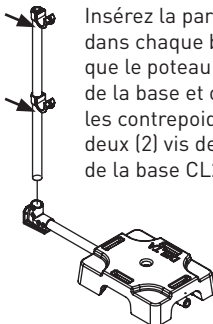

6

Insérer les tuyaux 1.9ALTUB240 dans les CL201 supérieurs et inférieurs pour créer la main courante. Une longueur de 20" devra être prévue à chaque extrémité pour créer les extensions en "D". Coupez les coins et les joints au besoin selon la longueur du garde.

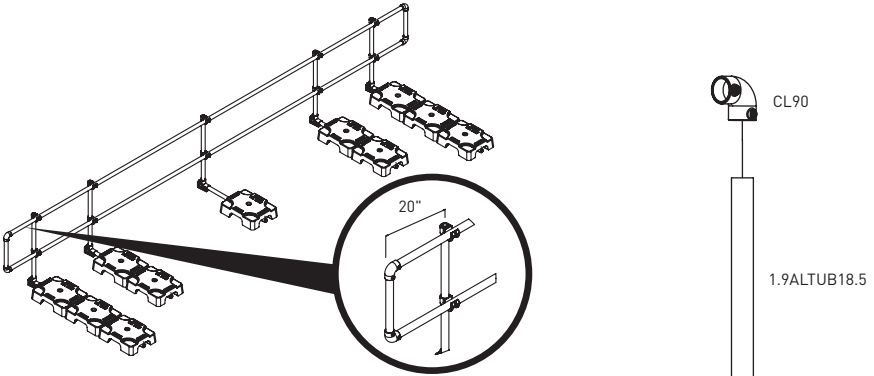

6,1 Pour créer les extensions en "D", utilisez deux CL90 et le tuyau 1.9ALTUB18.5. Serrez les vis de réglage de chaque raccord CL90 à 30 lb-pi. ▶

6,2 Les tuyaux devront être installés de façon à ne pas superposer les joints. Utilisez le raccord CL10 pour joindre deux tuyaux. Ne jamais aligner deux raccords CL10 l'un au-dessus de l'autre. Serrez les deux vis de réglage du raccord CL10 à 30 lb-pi.

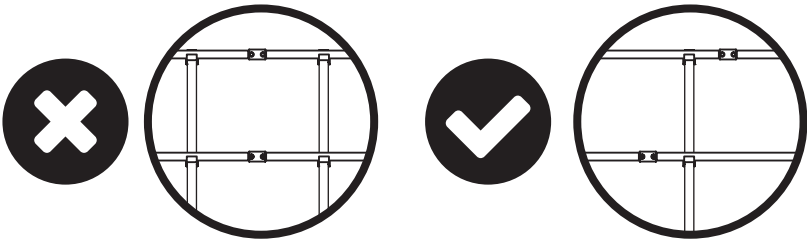

7

Mettez à niveau les VPS42 puis serrez les deux vis de réglage supérieures de la CL200 à 30 lb-pi.

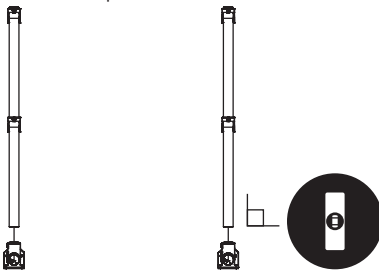

8

Serrez les vis de réglage de tous les CL201 à 20 lb-pi pour fixer en place les mains courantes.

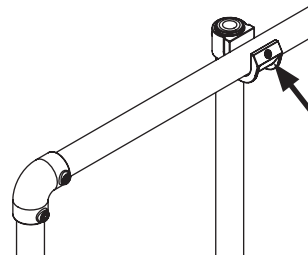



OPTIONNEL - Garde-corps avec angle

Pour créer un angle variable,
utiliser le raccord CL125

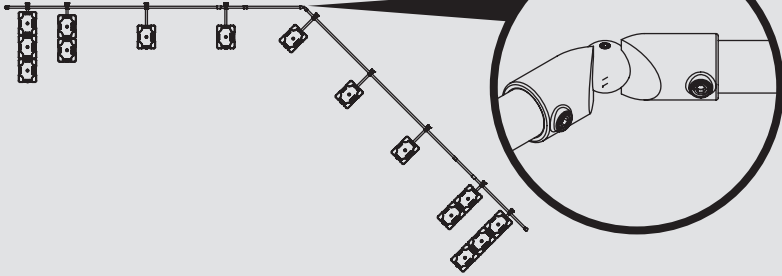

OPTIONNEL - Plaque coup de pied.

Lorsque nécessaire, l'ajout d'une plaque
de pied est possible avec le VSS CLASSIC.

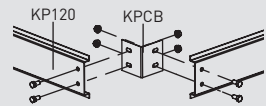
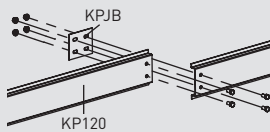
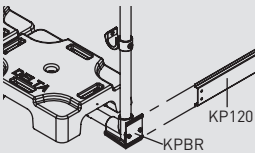
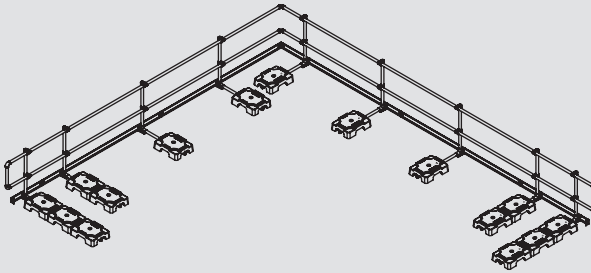

OPTIONNEL - Garde-corps de 10'

(longueur minimale)

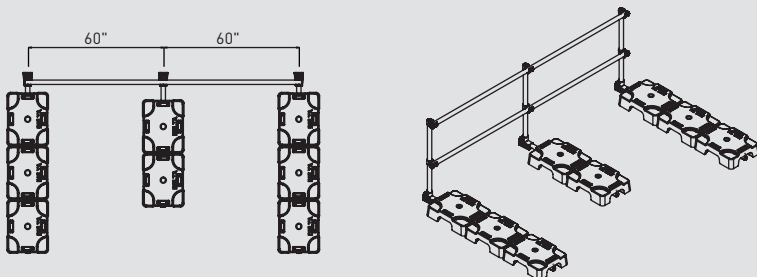

VSS COMPACT



À NOTER

- Pour le VSS COMPACT, des retours pleine hauteur de 60" sont obligatoires aux deux extrémités seulement, mais ne peuvent être considérées comme un garde-corps.
- Dans le cas d'une installation sur une toiture sans parapet, le garde-corps doit être installé à minimum 12" du rebord. De plus, des retours de 60" supplémentaires devront être ajoutés à tous les 40" et connectés à la main courante principale à l'aide du raccord CL101.

1

Disposez une base DELTAMAX préassemblée à tous les 10' maximum, à chaque coin et à chaque extrémité selon votre configuration.

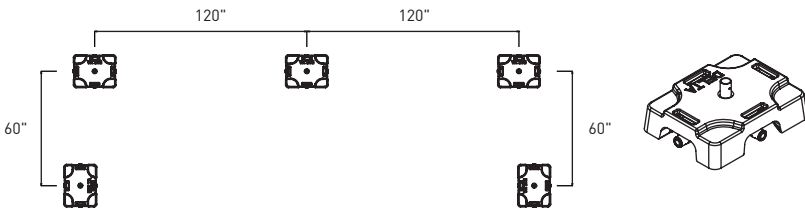

2

Insérez le manchon de 12" CKITSL12 dans l'extrémité de chaque CKIT des bases préassemblées. Fixez avec le boulon SLBOLT et l'écrou SLNUT.

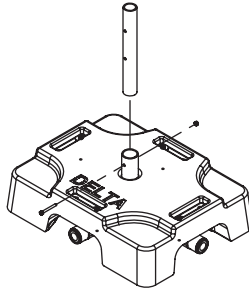

3

Déposez les bases DELTAMAX libres sur les bases préassemblées.

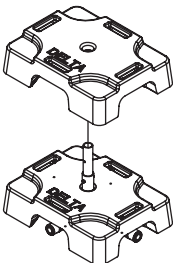

4

Insérez le poteau vertical sur le manchon CKITSL12 puis verrouiller avec la LOCKPIN.

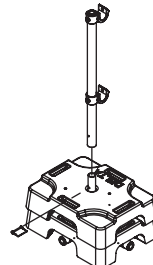

5

Insérez les tuyaux 1.9ALTUB240 dans les CL201 supérieurs et inférieurs pour créer la main courante. Couper les coins et les joints au besoin selon la longueur du garde. Les tuyaux devront être installés de façon à ne pas superposer les joints. Pour créer les retours de 5' à chaque extrémité, prévoir un excédent de 3" dans la main courante permettant d'y fixer les deux CL90 puis taillez un 1.9ALTUB240 en quatre (4) sections de 5'. Serrez les vis de réglage de chaque raccord CL90 à 30 lb-pi.

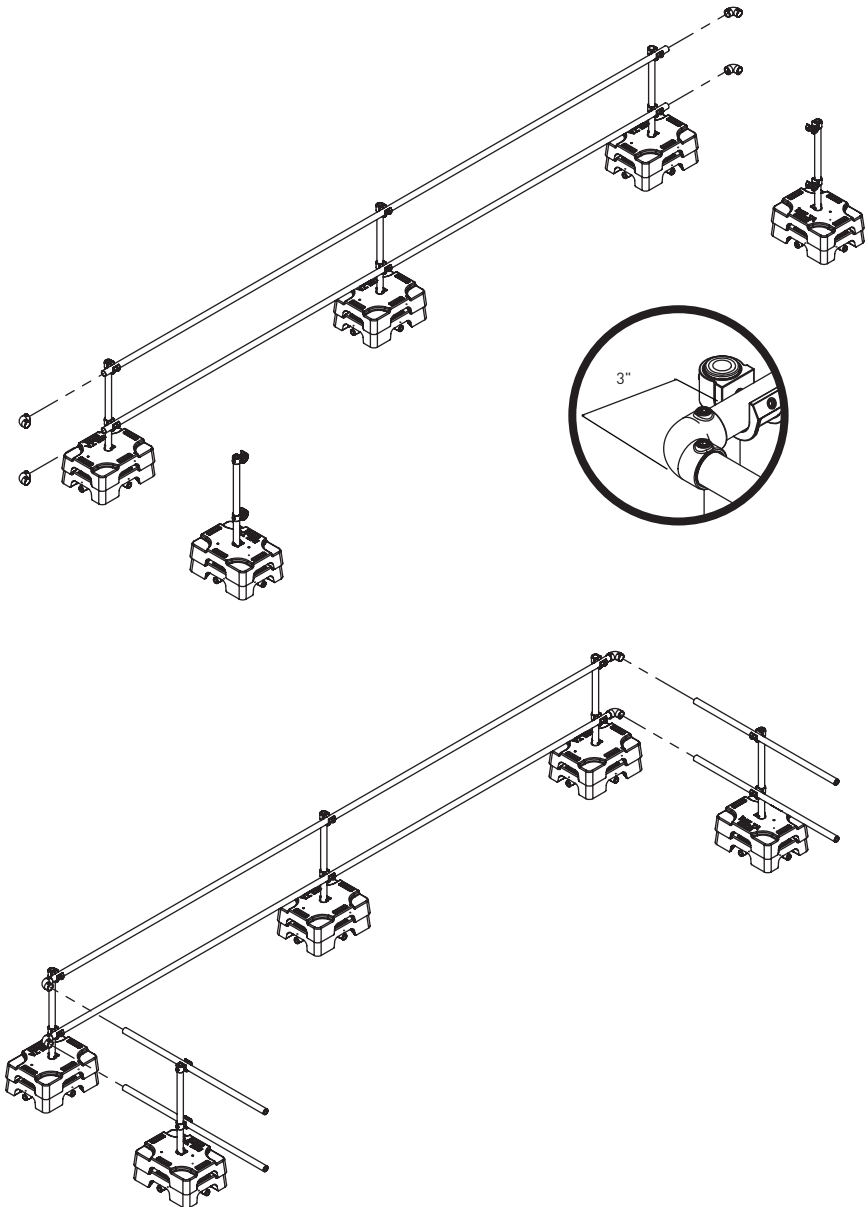

5

(SUIITE)

Utilisez le raccord CL10 pour joindre deux tuyaux. Ne jamais aligner deux raccords CL10 l'un au-dessus de l'autre. Serrez les deux vis de réglage du raccord CL10 à 30 lb-pi.

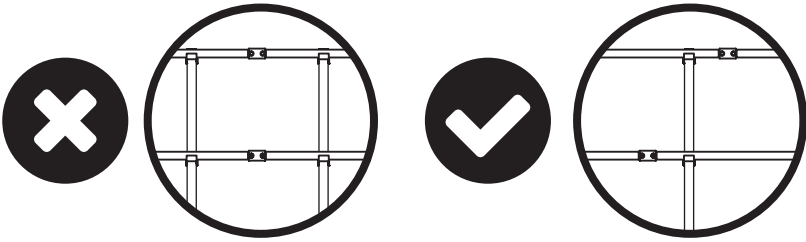

6

Serrez les vis de réglage de tous les CL201 à 20 lb-pi pour fixer en place les mains courantes. Insérez les bouchons de plastique PLC aux quatre extrémités.

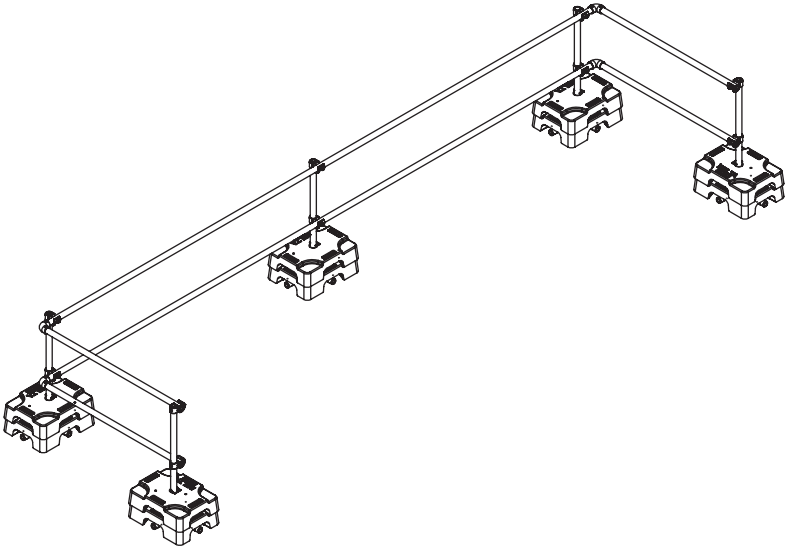

VSS SAFETYLINE



À NOTER

- Le VSS SafetyLine doit TOUJOURS être installé à plus de 6'6" du rebord de la toiture.

1

Disposez les bases DELTAMAX préassemblées selon votre configuration.

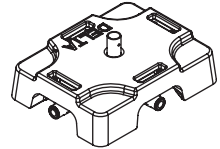
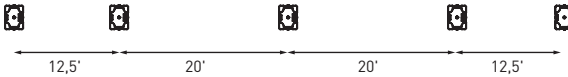

2

Insérez le manchon de 12" CKITSL12 dans l'extrémité de chaque CKIT des bases préassemblées. Fixez avec le boulon SLBOLT et l'écrou SLNUT.

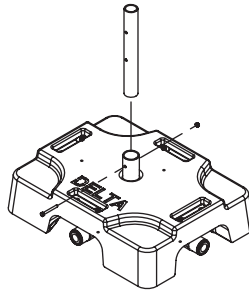

3

Déposez les bases DELTAMAX libres sur les bases préassemblées.

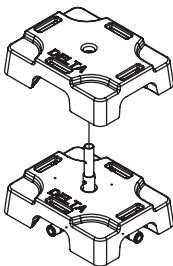

4

Insérez le poteau vertical dans le manchon CKITSL12. Verrouillez avec le LOCKPIN.

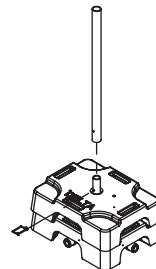

5

Installez les raccords CL167 (centre), CL168 (coin) et CL173 (extrémité) sur les poteaux verticaux à 39" du sol (mesuré au-dessus).

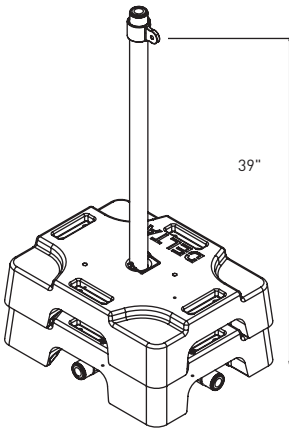

39"

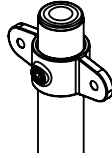

CL167

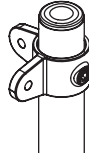

CL168



CL173

6

Reliez les DSL2 avec les câbles YSW préassemblés (150", 240") en utilisant les mousquetons. Le milieu de câble doit se trouver entre 30" et 34" du sol.

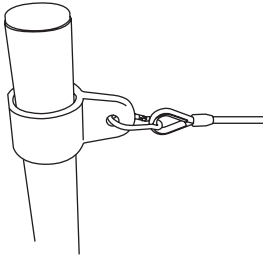

7

Installez les drapeaux de sécurité SFLAG à l'aide des attaches de plastique ATTSF. Installez deux (2) drapeaux par section de 150" et trois (3) drapeaux par section de 240". Les drapeaux doivent être espacés de 72".

